

RM GASTRO

www.rmgastro.eu

URZĄDZENIA
BAROWE

INSTRUKCJA MONTAŻU I OBSŁUGI



AUTOMATYCZNY EKSPRES DO KAWY

EC 2PBDC, EC 2PWDC, EC 3PBDC, EC 3PWDC



Producent urządzeń gastronomicznych



Instrukcja wydana:
październik 2009

Spis treści

Elementy zewnętrzne	3
Charakterystyka	3
Elementy zewnętrzne	3
1. Instalacja	4
1.1. Instalacja elektryczna	4
1.2. Sposoby podłączenia	4
1.3. Instalacja wodna	4
2. Napełnianie bojlera	5
2.1. Urządzenia z elektronicznym panelem sterującym:	5
2.2. Urządzenia bez elektronicznego panelu sterującego	5
2.3. Manometr (wskaźnik ciśnienia)	5
3. Pierwsze uruchomienie	5
3.1. Kolba z filtrem	5
3.2. Mocowanie kolby do grupy	5
3.3. Parzenie espresso	6
3.4. Podgrzewanie płynów.	6
3.5. Ciepła woda do zaparzania	6
4. Ekspres do kawy z wbudowanym młynkiem	7
4.1 Operacje poprzedzające użycie młynka	7
4.2. Jak otrzymać porcję kawy	7
4.3. Regulacja grubości mielenia kawy	7
4.4. Regulacja ilości kawy na porcję	7
5. Czyszczenie ekspresu	7
5.1. Czyszczenie grupy	8
5.2. Czyszczenie uszczelki i prysznic	8
5.3. Czyszczenie prysznic	8
6. Elektroniczny panel sterujący	9
6.1. Programowanie dozownika	9
6.1.1. Przykład programowania: 1 małe espresso	10
6.2. Programowanie dawki wrzątku do zaparzania gorących napojów	10
6.3. Alarmy i ostrzeżenia elektronicznego panelu sterującego	10
7. Dodatkowe możliwości ekspresów z wyświetlaczem	10
7.1. Wyświetlanie stanu ekspresu	11
7.2. Dodatkowe menu	11
7.3. Ustawianie czasu: godzina, minuta i dzień	11
7.4. Auto ON/OFF	11
7.5. Dzień wyłączenia	12
8. Możliwe problemy	12
8.1. Problemy spowodowane osadem wapiennym	12
8.2. Problemy związane z grubością zmielonej kawy	12
9. Zalecenia	12
10. Ostrzeżenia	13
11. Gwarancja i serwis	13
12. Deklaracja zgodności	15

Elementy zewnętrzne



1. Zawór pary
2. Wyświetlacz
3. Elektroniczny panel sterujący
4. Wyłącznik główny
5. Kontrolka grzałki
6. Regulowana nóżka
7. Filtr
8. Grupa parząca
9. Wylot wrzątku
10. Wylot pary

Charakterystyka

Model Modelos Models Modèles Modell	Groups	 (mm)			Kg	Bojler / Caldera / Boiler / Chaudière / Kessel (L)	Moc grzałek / Resistencia / Boiler element / Puissance resistance / Heizleistung (Watts)				
		A	F	H			230 \surd 50/60 Hz	2F380+N *	125 \surd 50/60Hz	3F380+N	3F230
Compact 1G R	1	490	610	510	36	6	2500		2000		
Compact 2G R	2	490	610	510	40	6	2500		2000		
Compact 1GR Molino / Grinder/Moulin	1	460	610	690	41	6	2500		2000		
2 Gr	2	710	610	510	54	11,5	3050	3050		4500	4500
2 Gr Molino / Grinder/Moulin	2	710	610	690	55	11,5	3050	3050		4500	4500
3 Gr	3	1000	610	510	70	17,5	4000	4000		6000	6000
4 Gr	4	1000	610	510	82	17,5	4000	4000		6000	6000

(*) Urządzenie można podłączyć na różne sposoby: 3-f 400V (2x400+N), 3-f 230V (3f 230 lub 2f 230) oraz pojedyncze 230V.

Uwaga 1: 4500/2/1200W oznacza, że urządzenie nigdy nie włącza jednocześnie wszystkich grzałek; włącza tylko grzałkę 3050W lub tylko 2 grzałki po 1200W - nigdy w tym samym czasie. Do kalkulacji należy więc użyć maksymalnej mocy (w tym przypadku 4500W). Należy to również uwzględnić w przypadku 6000/3x1200W.

Uwaga 2: Należy sprawdzić na tabliczce znamionowej, do której grupy zalicza się urządzenie.

Elementy zewnętrzne

			 50cm	 Zaślepka filtra
Compact 1 & 2 GR	x1	x1	x1	x1
2GR	x2	x1	x1	x1
3GR	x3	x1	x1	x1

NALEŻY DOKŁADNIE PRZECZYTAĆ INSTRUKCJĘ PRZED ROZPOCZĘCIEM INSTALACJI LUB UŻYTKOWANIA URZĄDZENIA

1. Instalacja

Podczas umieszczania urządzenia na podstawie, należy je wy poziomować za pomocą regulowanych nóżek. Jest to konieczne aby kawa wylewała się równomiernie z wszystkich kranów.

1.1. Instalacja elektryczna

Podłączenie urządzenia powinno być wykonane zgodnie z instrukcją przez wykwalifikowanych pracowników serwisowych, posiadających odpowiednie uprawnienia.

- Przed podłączeniem urządzenia do sieci elektrycznej należy upewnić się, że jej parametry są zgodne z podanymi na tabliczce znamionowej urządzenia.
- Gniazdko ścienna powinno być wyposażone w styk uziemiający. Należy upewnić się, że instalacja uziemiająca jest sprawna i zgodna z obowiązującymi normami. Uziemienie urządzenia jest obowiązkowe.
- Linia elektryczna powinna być zabezpieczona odpowiednim do obciążenia bezpiecznikiem różnicowoprądowym.
- Przewody doprowadzające powinny mieć odpowiedni do obciążenia przekrój.
- Nie należy stosować żadnego rodzaju przedłużaczy oraz listew zasilających.

Producent nie odpowiada za szkody wynikłe dla ludzi i/lub zwierząt oraz uszkodzenia urządzeń wynikłe z niewłaściwej instalacji ekspresu do kawy.

1.2. Sposoby podłączenia

Należy sprawdzić na tabliczce znamionowej typ urządzenia a następnie podłączyć korzystając z odpowiadającego mu schematu podłączenia, znajdującego się w poniższej tabeli:

MOŻLIWOŚCI PODŁĄCZENIA

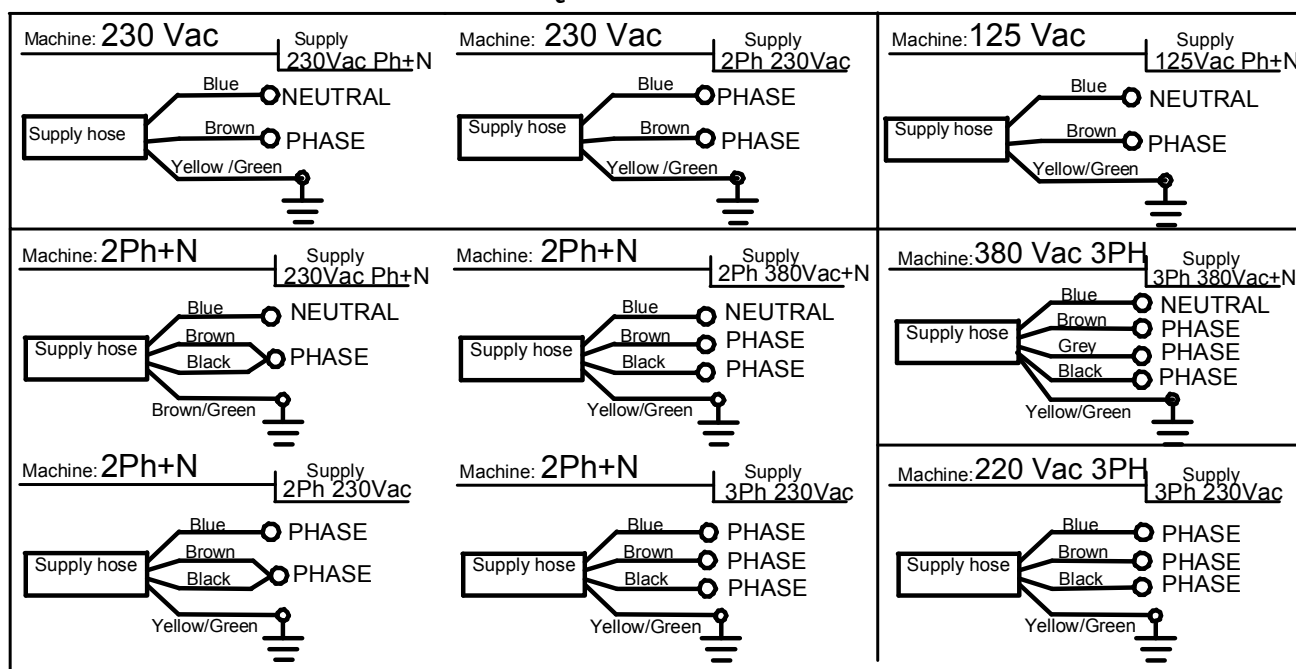

1.3. Instalacja wodna

Używając elastycznego węża dostarczonego wraz z urządzeniem, należy podłączyć go do złącza 3/8" z zaworem by-pass. Zastosowanie zmiękczacza wody jest przy tego typu urządzeniu konieczne (w zestawie części zamiennych powinien znajdować się również wąż elastyczny 50 cm służący do podłączenia zmiękczacza i zaworu).

2. Napełnianie bojlera

2.1. Urządzenia z elektronicznym panelem sterującym:

Napełnianie odbywa się automatycznie i samoistnie.

Wskaźnik
poziomu wody



2.2. Urządzenia bez elektronicznego panelu sterującego

Na urządzeniu znajduje się wskaźnik poziomu wody. Bojler należy napełnić ręcznie przez naciśnięcie przycisku nalewania wody znajdującego się na przednim panelu pod podstawką na filiżanki. Poziom wody powinien być utrzymywany w granicach między minimum i maksimum wskaźnika poziomu.

Przycisk wody



2.3. Manometr (wskaźnik ciśnienia)

W urządzeniach nie posiadających cyfrowego wyświetlacza wskaźnik ten pokazuje ciśnienie w bojlerze. Istnieje bezpośrednia zależność pomiędzy ciśnieniem w bojlerze a temperaturą jego wnętrza (rys. obok).

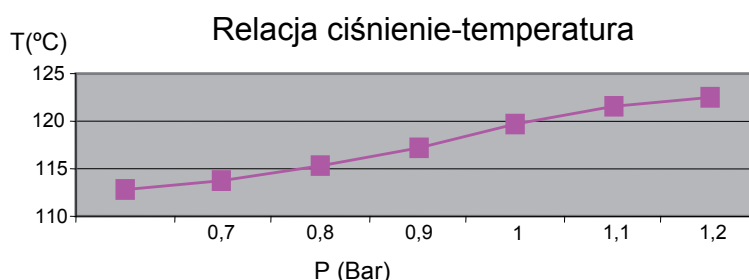

3. Pierwsze uruchomienie

- Otworzyć zawór doprowadzający wodę do urządzenia
- Jeśli ekspres posiada wskaźnik poziomu wody, należy napełnić bojler tak, by poziom był pomiędzy znacznikiem minimum a maksimum.
- Włączyć główny wyłącznik.
- Otworzyć zawór parowy, dopóki nie zacznie wydostawać się para. W ten sposób pozbędziemy się powietrza pozostałego w bojlerze.

„Czerwona kontrolka sygnalizuje rozgrzewanie urządzenia. Jej zgaśnięcie oznacza osiągnięcie idealnej temperatury.”

- Nacisnąć przycisk parzenia, lub jeden z przycisków wyboru ilości kawy dla każdej z grup, aż woda zacznie wypływać z kranów w sposób ciągły. W ten sposób wymienniki ciepła w urządzeniu zostaną prawidłowo wypełnione.

3.1. Kolba z filtrem

- 1) Sprężyna do koszyka filtra
- 2) Rowek na sprężynę
- 3) Umieszczenie sprężyny w kolbie



Kolba filtra i koszyk filtracyjny
na 2 espresso



Kolba filtra i koszyk filtracyjny
na 1 espresso



3.2. Mocowanie kolby do grupy

Kolba posiada 2 skrzydełka naprowadzające po obu stronach; muszą one być umieszczone w gniazdach każdej z grup. Następnie należy obrócić uchwyt w kierunku przeciwnym do ruchu wskazówek zegara, aby znalazł się w położeniu prostopadłym do ekspresu.

PRAWIDŁOWA POZYCJA UCHWYTU ZAMOCOWANEGO W GRUPIE

PRAWIDŁOWO



NIEDOCIĄGNIĘTE



ZUŻYTY GWINT
MOCOWANIA



3.3. Parzenie espresso

- Odblokować i wyjąć kolbę filtra z głowicy grupy.
- Napełnić filtr odpowiednią ilością kawy (w zależności od pojemności koszyka). Dla najlepszych efektów dobrze jest użyć świeżo zmielonej kawy.
- Ugnieść kawę w filtrze odpowiednim narzędziem.
- Umieścić w głowicy napełniony kawą koszyk, upewnić się czy jest prawidłowo zamocowany. Podstawić jedną lub dwie filiżanki.
- Wybrać odpowiednią żądaną opcję na panelu sterującym (model z elektronicznym sterowaniem) lub włączyć przycisk parzenia (w pozostałych modelach).

NALEŻY ZAWSZE TRZYMAĆ KOLBĘ FILTRA ZAMOCOWANĄ W GŁOWICY, ABY UTRZYMAĆ JEJ TEMPERATURĘ.

Szczególnie ważne jest zachowanie odpowiedniej temperatury, aby otrzymać najlepszej jakości espresso.

3.4. Podgrzewanie płynów.

- Umieścić kran wylotu pary nad podajnikiem i delikatnie otworzyć zawór pary, aby pozbyć się skondensowanych kropeł wody.
- Zamknąć zawór pary.
- Zanurzyć kran pary w cieczy, którą zamierzamy podgrzać.
- Otworzyć zawór pary aby zacząć podgrzewać płyn. Nie wyjmować kranu pary z podgrzewanej cieczy przy otwartym zaworze - grozi to poparzeniem rozpryskami wody. Po zakończeniu podgrzewania należy zamknąć zawór pary i usunąć naczynie z podgrzewanym płynem.
- Po zakończeniu należy skierować kran pary na podajnik i otworzyć zawór pary w celu usunięcia pozostałości mleka lub innych płynów. Zamknąć zawór i wyczyścić z zewnątrz wilgotną szmatką.

3.5. Ciepła woda do zaparzania

- Umieścić naczynie pod zaworem wody.
- Otworzyć zawór wody..
- Zamknąć zawór wody po osiągnięciu wymaganego jej poziomu.

4. Ekspres do kawy z wbudowanym młynkiem

- 1) Pokrywa zbiornika kawy ziarnistej
- 2) Zbiornik kawy ziarnistej
- 3) Zamek zbiornika
- 4) Regulacja rozdrobnienia
- 5) Przycisk mielenia
- 6) Pokrywka dozownika kawy mielonej
- 7) Dozownik kawy mielonej
- 8) Wyłącznik główny młynka
- 9) Dźwignia dozownika
- 10) Ugniatacz kawy
- 11) Wylot kawy mielonej

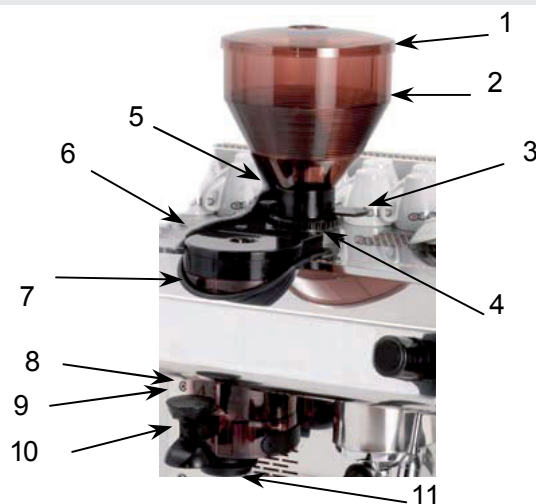

4.1 Operacje poprzedzające użycie młynka

- Sprawdzić czy zbiornik kawy (2) jest odpowiednio umiejscowiony.
- Zamknąć zamek zbiornika (3), aby zapobiec wsypywaniu się kawy do młynka należy nacisnąć dźwignię zamka.
- Unieść pokrywkę zbiornika (1) i napełnić zbiornik (2) ziarnami kawy, a następnie zamknąć pokrywkę.
- Otworzyć zamek zbiornika przez wysunięcie dźwigni, aby kawa mogła wsypywać się do młynka.

4.2. Jak otrzymać porcję kawy

- Umieścić filtr pod wylotem młynka (11).
- Pociągnąć dźwignię dozownika kawy (9) w kierunku do siebie, a następnie puścić.
- Umieścić filtr pod ugniataczem (10) i docisnąć go w kierunku do góry, aby ugnieść kawę w filtrze.

4.3. Regulacja grubości mielenia kawy

Wcisnąć i przytrzymać przycisk mielenia (5) (modele do roku 2009) obrócić regulator rozdrobnienia (4) w stronę prawą (drobniej) lub lewą (grubiej), a następnie zwolnić przycisk mielenia (5).

4.4. Regulacja ilości kawy na porcję

- Wyłączyć główny wyłącznik młynka (8).
- Zdjąć pokrywę dozownika kawy zmielonej (6).
- Obrócić pokrętkę regulacyjną zgodnie z ruchem wskazówek zegara, aby otrzymać mniejszą porcję lub w przeciwnym kierunku, aby porcję zwiększyć.
- Założyć pokrywę dozownika.

Uwaga: Jako miarę 7g kawy mielonej można użyć dołączonej w komplecie łyżki.

- Jeśli espresso powstaje bardzo szybko, wtedy kawa jest zmielona zbyt grubo.
- Jeśli espresso powstaje zbyt wolno, wtedy kawa jest zmielona zbyt drobno.
- Espresso powinno powstawać w sposób wolny, wąskim i ciągłym strumieniem.



5. Czyszczenie ekspresu

Należy pamiętać, że długotrwała bezawaryjna i wydajna praca urządzenia wiąże się z dbałością o jego czystość i nienaganny stan techniczny. Przed czyszczeniem należy odłączyć urządzenie od sieci zasilania elektrycznego. Wszystkie elementy zewnętrzne mogą być czyszczone przy pomocy wilgotnej szmatki. Nie należy używać środków ściernych lub agresywnych chemicznie.

5.1. Czyszczenie grupy

- Wyjąć kolbę z filtrem z grupy.
- Umieścić zaślepkę filtra w koszyku.
- Włożyć saszetkę środka czyszczącego do filtra. Należy używać środków czyszczących odpowiednich do czyszczenia grup ekspresów do kawy.
- Umieścić kolbę z filtrem w grupie.
- W modelu Pulsar (bez elektronicznego panelu) nacisnąć i przytrzymać przycisk parzenia przez 10 sekund, a następnie zwolnić go na 3 sekundy; czynność powtórzyć przynajmniej 5 razy.
- W modelu Control (z elektronicznym panelem) należy uruchomić automatyczne mycie: wyłączyć urządzenie, trzymać przycisk „2 małe espresso” i włączyć urządzenie. Zwolnić przycisk; czyszczenie zostanie wykonane automatycznie powtarzając cykl mycia.



Ważne: Po zakończeniu procesu, usunąć kolbę z filtrem i ponownie puścić wodę, aby usunąć z grupy wszystkie pozostałości. Powtórzyć proces mycia bez zastosowania środka czyszczącego, aby uzyskać lepszy efekt czyszczenia.

„NIE RUSZAĆ Z MIEJSCA KOLBY Z FILTREM W TRAKCIE AUTOMATYCZNEGO MYCIA”

- Zalecane jest codzienne czyszczenie grupy łącznie z koszykiem filtra, ale bez użycia środka czyszczącego.
- Mycie środkiem czyszczącym grupy i koszyka filtra należy wykonać raz na tydzień.

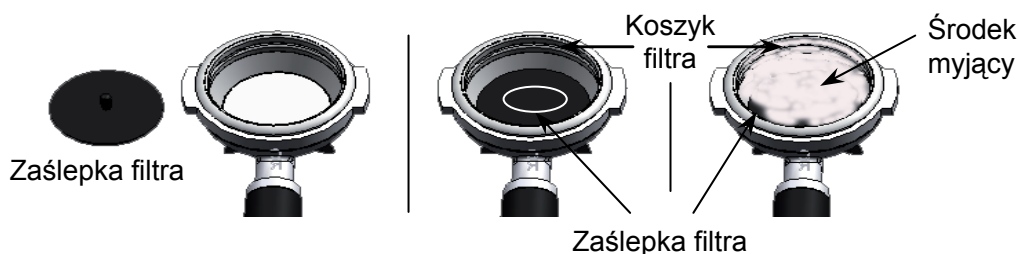

5.2. Czyszczenie uszczelki i prysznica

Podczas zakładania kolby z kawą do głowicy grupy, pozostałości kawy gromadzą się w zatrzasku. Jeśli nagromadzi się ich zbyt wiele, wtedy mogą spowodować niedokładne domykanie. Mogą również blokować wylot wody z grupy.

Sposób czyszczenia:

- Umieścić zaślepkę filtra w koszyku, bez środka czyszczącego.
- Umieścić kolbę w grupie, ale nie zamykać go do końca. **POWINIEN BYĆ LUŻNO WŁOŻONY.**
- Włączyć parzenie espresso w trybie ciągłym.
- Wykonać ruch otwierania - zamykania uchwytu, nie zamykając go. Woda będzie przepływać dookoła filtra, także przez mechanizm zamykający, czyszcząc go. Należy zachować szczególną ostrożność, ponieważ płynąca woda jest gorąca i może spowodować poparzenia.

5.3. Czyszczenie prysznica

Prysznic można przetrzeć od wewnątrz i z zewnątrz za pomocą szorstkiej szmatki do naczyń.

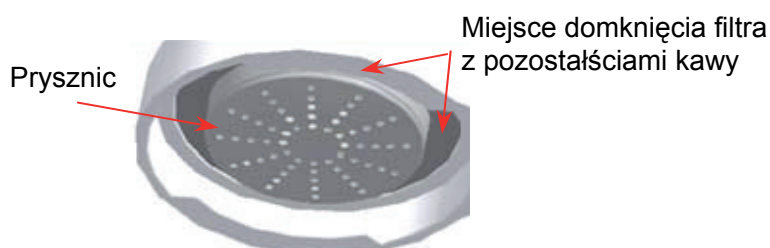

6. Elektroniczny panel sterujący

Jeśli ekspres posiada elektroniczny panel sterujący (5 przycisków w grupie), wtedy oferuje poniższe dodatkowe

możliwości:

- Wybór ilości spośród 4 różnych porcji (objętości) kawy, dla każdej z grup.
- Sterowane czasowo porcjowanie wrzątku. (na życzenie klienta)
- Automatyczne napełnianie i kontrola poziomu wody w bojlerze.
- Automatyczne wyłączenie grzałek bojlera przy niskim poziomie wody. (na życzenie klienta)
- System nadzoru poprzez alarmy.
- Łącze szeregowo RS-232 umożliwiające odczyt danych z ekspresu do komputera PC.
- Automatyczne mycie grup.

Panel jest fabrycznie zaprogramowany na 4 różne porcje kawy (może być zaprogramowany wedle życzenia klienta) oraz jedną opcję ciągłego podawania wrzątku. Pierwsze cztery przyciski (1 małe espresso, 1 duże espresso, 2 małe espresso, 2 duże espresso) spowodują zaparzenie zaprogramowanej ilości kawy a następnie zatrzymanie urządzenia. Ostatni przycisk powoduje rozpoczęcie podawania wrzątku, ale nie zatrzymuje się samoistnie.

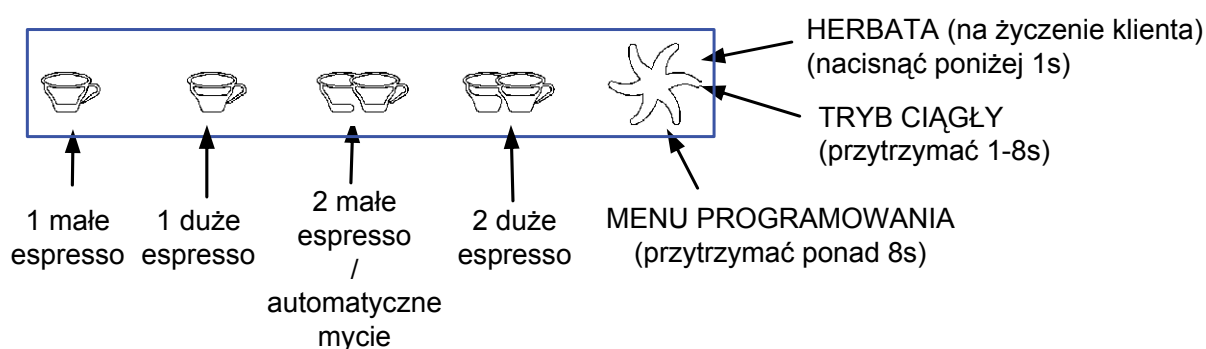

Ostatni przycisk posiada 3 funkcje zależne od czasu jego przytrzymania.

Mniej niż 1 sekunda: Aktywuje podanie wrzątku do parzenia napojów gorących, np. herbaty (urządzenia bez osobnego zaworu wody).

Pomiędzy 1 a 8 sekund: Aktywuje podawanie ciągłe wrzątku, zatrzymanie następuje po ponownym naciśnięciu przycisku.

Powyżej 8 sekund: Wejście do trybu programowania. Wyjaśnienie znajduje się w kolejnym punkcie.

6.1. Programowanie dozownika

Opis dotyczy programowania ilości podawanej wody po naciśnięciu poszczególnych przycisków.

- Przytrzymać ostatni przycisk przez 8 sekund by wejść do trybu programowania. Zaświecą się kontrolki wszystkich przycisków, jedynie kontrolka przycisku ostatniego będzie migać.
- W ciągu 5 sekund wybrać jeden z czterech przycisków do przeprogramowania. Wszystkie kontrolki zgasną, pozostanie zaświecona jedynie kontrolka wybranego oraz ostatniego przycisku.
- Grupa zaczyna zaparzać espresso. Gdy osiągnie żądany poziom, należy ponownie nacisnąć wybrany przycisk. Poziom zostanie zapisany.
- Powtórzyć proces dla każdego z przycisków, który chcemy przeprogramować. Kiedykolwiek przeprogramujemy wybrany przycisk, jego kontrolka zgaśnie.

Każda zmiana dozowania musi zostać wykonana przy świeżo zmielonej kawie, za każdym razem.

W przypadku gdy tylko jeden przycisk wymaga przeprogramowania, należy postępować w powyższy sposób, dla danego przycisku; pozostałe przyciski zachowają swoje wcześniejsze ustawienia.



Bardzo ważne: Jeśli przeprogramujemy którykolwiek przycisk na lewym panelu (patrząc od przodu), taka wartość zostanie ustawiona również na każdym innym panelu. Na przykład: jeśli zmienimy dawkę jednego małego espresso na lewym panelu, automatycznie nastąpi zapisanie nastawionej wartości we wszystkich innym panelach ekspresu. Taka sytuacja ma miejsce jedynie w przypadku lewego panelu. Jeśli

zmienimy wartości przypisane do przycisków na którymkolwiek innym panelu, nie będzie to miało wpływu na pozostałe panele.

6.1.1. Przykład programowania: 1 małe espresso

Wyjąć kolbę z filtrem i napełnić go świeżą kawą mieloną. Założyć ją z powrotem do grupy oraz umieścić pod jej wylotem filiżankę. Nacisnąć i przytrzymać przycisk „*” na ponad 8 sekund, aż zaczną świecić wszystkie zielone kontrolki. Nacisnąć przycisk „1 małe espresso”, wszystkie kontrolki poza wybraną opcją zgasną. Ekspres zacznie parzenie. Gdy żądany poziom zostanie osiągnięty, należy ponownie nacisnąć przycisk „1 małe espresso”. Kontrolka sygnalizująca tą opcję zgaśnie - oznacza to, że proces programowania przycisku został zakończony. Można przeprogramować ponownie kolejne przyciski lub poczekać aż system powróci do normalnego stanu pracy i wszystkie kontrolki na panelu sterującym zgasną.

6.2. Programowanie dawki wrzątku do zaparzania gorących napojów

Opcja jest możliwa dla urządzeń nie posiadających osobnego zaworu gorącej wody.

- Przytrzymać dłużej niż 8 sekund ostatni przycisk, aż zapalą się wszystkie kontrolki. Jedynie ostatnia będzie migać.
- Nacisnąć ponownie ostatni przycisk na czas mniejszy niż 1 sekunda. Woda zacznie płynąć.
- Nacisnąć ten sam przycisk ponownie; woda przestanie płynąć a nowa dawka zostanie zapamiętana.

W każdym panelu może być zapisana inna ilość wody.

6.3. Alarmy i ostrzeżenia elektronicznego panelu sterującego

- Jeśli czas napełniania bojlera jest dłuższy od zaprogramowanego limitu (2 minuty)(brak wody), wszystkie kontrolki panelu zaczną migać a urządzenie przestanie pracować. Gdy problem zostanie rozwiązany (nie wystarczające ciśnienie wody dopływającej do ekspresu), należy urządzenie wyłączyć i włączyć ponownie za pomocą głównego wyłącznika.
- Jeśli po wybraniu którejś z opcji na panelu sterowania, elektronika sterująca nie dostanie sygnału z czujnika przepływu w ciągu 5 sekund (zbyt drobno zmielona kawa lub problem z przepływomierzem), kontrolka wybranego programu zacznie migać. Aby zlikwidować ostrzeżenie należy ponownie wybrać ten sam przycisk.
- Maksymalny bezpieczny czas: każdy program ma maksymalny dozwolony czas parzenia ustawiony na 5 minut.

7. Dodatkowe możliwości ekspresów z wyświetlaczem

Posiadając ekspres z elektronicznym wyświetlaczem, oprócz wyżej wspomnianych możliwości, mamy do dyspozycji wiele dodatkowych funkcji:

- Automatyczne włączanie/wyłączanie; funkcja czuwania (STAND-BY).
- Zegar i datownik.
- Wyświetlanie reklam.
- Cyfrowa kontrola i wyświetlanie temperatury bojlera.
- Zaawansowana kontrola temperatury bojlera przez zastosowanie regulacji PID.
- Pomoc na wyświetlaczy ułatwiająca przeprogramowanie i dostosowanie urządzenia.
- Alarm wizualny ostrzegający o potrzebie regeneracji filtra zmiękczacza wody.

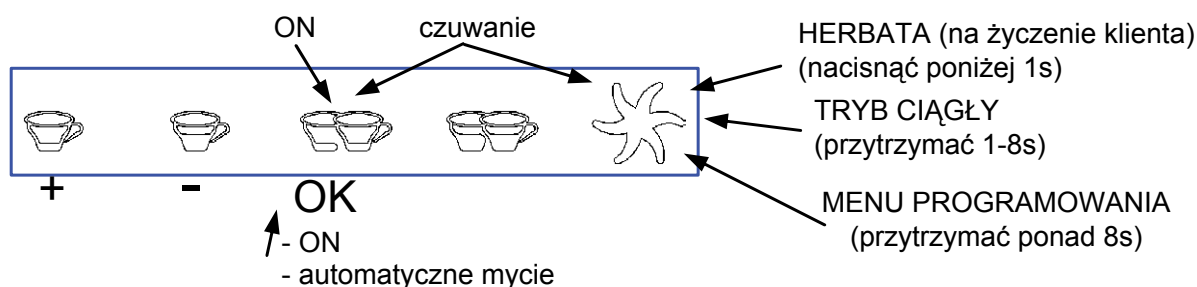

7.1. Wyświetlanie stanu ekspresu

- ON: Urządzenie jest włączone i gotowe do pracy; ustawia się w tym stanie po włączeniu głównego wyłącznika.
- STAND-BY: Główny wyłącznik jest włączony, ale urządzenie jest nieaktywne - jest to sygnalizowane komunikatem OFF na wyświetlaczu. Aby wejść w ten stan, ekspres musi być włączony na głównym wyłączniku i aktywny, wtedy przytrzymujemy ostatni przycisk grupy „*” i naciskamy „2 małe espresso”. Na wyświetlaczu pojawi się komunikat „OFF”. Aby wyjść z tego stanu naciskamy ponownie przycisk „2 małe espresso”.
- OFF: Ekspres jest całkowicie wyłączony.

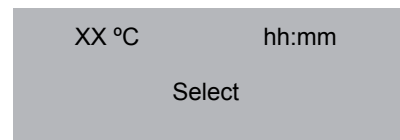

7.2. Dodatkowe menu

- Przytrzymać przez 8 sekund ostatni przycisk * na lewej klawiaturze.
- (Tryb programowania) Wszystkie kontrolki przycisków będą świecić, tylko ostatnia kontrolka będzie migać. W tym miejscu możemy dostosować wielkość porcji tak jak zostało to opisane w punkcie 6.1. Programowanie dozownika. Na wyświetlaczu pojawi się napis.
- Nacisnąć ponownie przycisk „*”, aż na wyświetlaczu pojawi się napis „Clock adjust”. Od teraz mamy dostęp do dodatkowych ustawień - można wejść do tego menu naciskając przycisk „2 małe espresso” (OK).

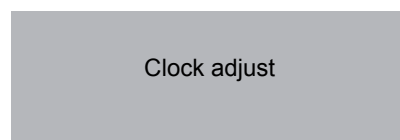
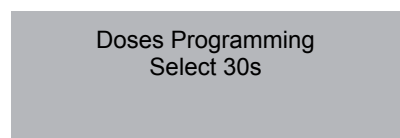

7.3. Ustawianie czasu: godzina, minuta i dzień

Nacisnąć przycisk „2 małe espresso” (OK) po pojawieniu się komunikatu „Clock adjust”, aby rozpocząć ustawianie czasu.

- Ustawić godzinę: gdy godzina miga, zwiększyć lub zmniejszyć wartość naciskając „+” (1 małe espresso) lub „-” (jedno duże espresso). Zatwierdzić właściwą wartość naciskając „OK” (2 małe espresso). Rozpocznie się ustawianie minut.
- Gdy minuty migają, zmieniamy wartość w taki sam sposób jak przy godzinach. Następnie dzień tygodnia może być ustawiony w ten sam sposób.

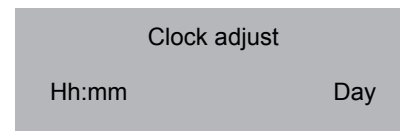

Po ustawieniu wszystkich poprzednich wartości i naciśnięciu „OK” (2 małe espresso) nastąpi przejście do menu „Auto ON/OFF”

7.4. Auto ON/OFF

Po ustawieniu i zatwierdzeniu czasu i dnia tygodnia przez naciśnięcie „OK” (2 małe espresso), wchodzimy w menu automatycznego włączania i wyłączania urządzenia.

- Ustawianie czasu po jakim ekspres ma się włączyć (stan ON): gdy miga godzina należy ją ustawić przyciskami „+”, „-” i zatwierdzić przyciskiem „OK”, a następnie w taki sam sposób ustawić minuty.
- Domyślnie pierwszą wartością będzie: --:--, co oznacza, że funkcja jest wyłączona. Jak tylko zmienimy wartość na inną niż domyślna, funkcja zostanie uaktywniona. Jeśli wolimy pozostawić funkcję nieaktywną, należy zaakceptować przyciskiem „OK”, gdy wartość ustawiona jest na --:--.
- Aby ustawić czas automatycznego wyłączenia postępujemy w podobny sposób, jak w przypadku automatycznego włączania. Po zaakceptowaniu wybranej wartości, przechodzimy do kolejnego menu.

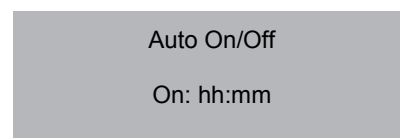
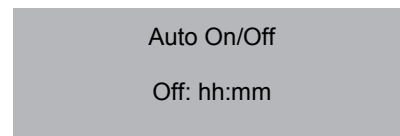

7.5. Dzień wyłączenia

Gdy czas automatycznego włączenia/wyłączenia został ustawiony, możemy ustawić dzień, w którym ekspres nie włączy się automatycznie.

Uwaga: Jeśli funkcja Auto ON/OFF nie została aktywowana (czas nie został ustawiony), to menu się nie pokaże.

Dzień ustawiamy przyciskami „+” i „-” a następnie zatwierdzamy przyciskiem „OK”.

- Uwaga: domyślnie pierwszą wartością będzie: --:--, co oznacza, że funkcja jest wyłączona. Jak tylko zmienimy wartość na inną niż domyślna, funkcja zostanie uaktywniona. Jeśli wolimy pozostawić funkcję nieaktywną, należy zaakceptować przyciskiem „OK”, gdy wartość ustawiona jest na --:--.

Closed on

Day

8. Możliwe problemy

8.1. Problemy spowodowane osadem wapiennym

Kawa nie ma odpowiedniej temperatury:

- Wyloty wymienników ciepła są zatkane przez kamień wapienny.

Woda nie wypływa z grupy:

- Kamień blokuje przepływ wody.

Dziewięćdziesiąt procent problemów jest spowodowanych przez osad wapienny w urządzeniu podłączonym do nie uzdatnionej wody. Łatwo jest zapobiec takim usterkom przez odpowiednie uzdatnienie doprowadzonej wody (zastosowanie zmiękczacza wody).

8.2. Problemy związane z grubością zmielonej kawy

Kawa wypływa bardzo szybko:

- Dostosować grubość mielenia kawy, kawa jest zmielona zbyt grubo.

Kawa wypływa bardzo wolno:

- Dostosować grubość mielenia kawy, kawa jest zmielona zbyt drobno.

Jeśli zaobserwujemy jakiegokolwiek nieprawidłowości w działaniu ekspresu należy niezwłocznie skontaktować się z autoryzowanym serwisem technicznym.

9. Zalecenia

- Ekspres należy czyścić codziennie, bez środków czyszczących, z pustym filtrem.
- Co najmniej raz na miesiąc należy wyczyścić ekspres przy użyciu środka czyszczącego (według opisu zawartego w dziale 5. Czyszczenie ekspresu)
- Należy regularnie regenerować zmiękcacz wody.
- Należy używać świeżo zmielonej kawy, aby zachować smak i aromat w momencie parzenia kawy.
- Aby otrzymać dobrą i smaczną kawę, należy pamiętać, że grupa oraz filtr z kawą muszą mieć odpowiednią i stałą temperaturę. Z tego powodu kolbę z filtrem powinien być zamontowany w grupie przez cały czas.

10. Ostrzeżenia

- W trakcie parzenia kawy nie wolno wyciągać kolby z filtrem. Gorąca woda pod wysokim ciśnieniem może spowodować oparzenia.
- Nigdy nie należy ingerować do wnętrza urządzenia, gdyż wszelkie tego typu operacje może wykonywać wyłącznie autoryzowany serwis producenta.
- Nie umieszczać żadnych przedmiotów we wnękach i otworach wentylacyjnych ekspresu.
- Należy regularnie opróżniać zbiornik na wodę znajdujący się pod podstawką.
- Dzieci nie powinny obsługiwać ani dotykać urządzenia; gorące elementy mogą spowodować oparzenia skóry.
- Nie należy obsługiwać urządzenia mając mokre dłonie, stopy lub będąc boso.
- Nie należy odłączać urządzenia od sieci elektrycznej ciągnąc za kabel zasilający. Zawsze należy to wykonywać przez wyciągnięcie wtyczki z gniazda elektrycznego.
- W przypadku jakichkolwiek problemów z ekspresem należy skontaktować się z serwisem.

Producent ma prawo zmodyfikować urządzenie bez wcześniejszego powiadomienia.

11. Gwarancja i serwis



Gwarancja nie obejmuje żadnych części, które podlegają naturalnemu zużyciu (uszczelki, żarówki, części plastikowe i szklane itp.) Gwarancja nie obejmuje również urządzenia jeśli podłączone było niezgodnie z instrukcją lub przez osoby nie posiadające odpowiednich uprawnień. Gwarancja nie obejmuje uszkodzeń spowodowanych warunkami atmosferycznymi lub przez osoby trzecie.

Wykaz części i materiałów eksploatacyjnych jest dostępny u producenta.

Spis firm serwisujących:

RM GASTRO Polska Sp. z o. o.

ul. Skoczowska 94

43-450 Ustroń

(33) 854 73 26

info@rmgastro.pl

www.rmgastro.pl

RM GASTRO

Producer of Catering Equipment

Deklaracja zgodności Declaration of Conformity

Na własną odpowiedzialność deklarujemy, że wszystkie przedstawione produkty
On our own responsibility we declare that all mentioned products

Typ urządzenia Type of equipment	Ekspresy do kawy
Znak komercyjny Trademark	RM
Oznaczenie modelu Type designation	EC 2PBDC, EC 2PWDC, EC 3PBDC, EC 3PWDC
Producent Manufacture	CREM INTERNATIONAL SPAIN S.L.U
Adres Address	C/ Comerç nº 4, Pol. Ind. Alcodar, 46701 Gandía

spełniają poniższe normy techniczne:
meet these technical standards:

EN 292-1, EN 292-2, EN 60335-1, EN 60335-2-75, EN 55014, EN 61000-3

oraz są zgodne z dyrektywami:
and are in accordance with the directives:

98/37/CE, 73/23/CEE, 93/68/CEE, 89/336/CEE, 97/23/CE

Produkt używany zgodnie z naszymi zaleceniami jest bezpieczny. Zastosowaliśmy wszelkie zabezpieczenia, które są zgodne dla wszystkich typów urządzeń dopuszczonych do obrotu.

The product used according to our recommendations is safe. We used all the safeguards that are consistent for all types of equipment put on the market.



RM GASTRO POLSKA
Spółka z o.o.

ul. Skoczowska 94
43-450 USTRON

Tel/Fax (033) 854 73 26, 854 70 52
NIP 873-28-77-942

Data: 18-08-2009

Imienny podpis osoby odpowiedzialnej: David Riedel prokurent
Personal signature of the person responsible:

